

Internet-TV  
Smart Home  
HDTV  
Breitband  
Glasfaser  
Büro  
Sicherheit  
Multimedia

# Wieviel Netzwerk braucht mein Haus ?

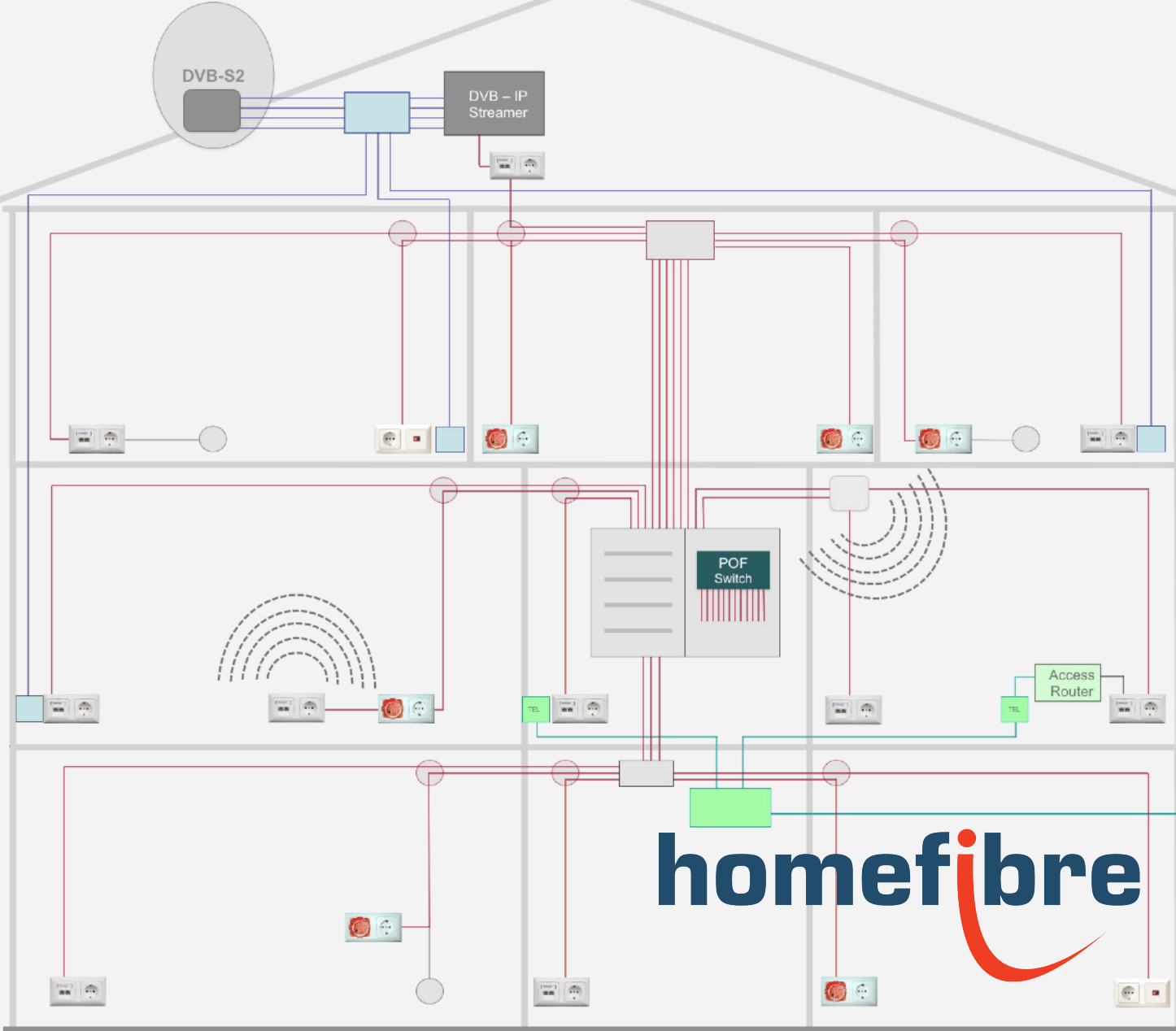

**home**ibre

# Mehr netzwerkfähige Geräte und Dienste benötigen mehr Netzwerk Infrastruktur

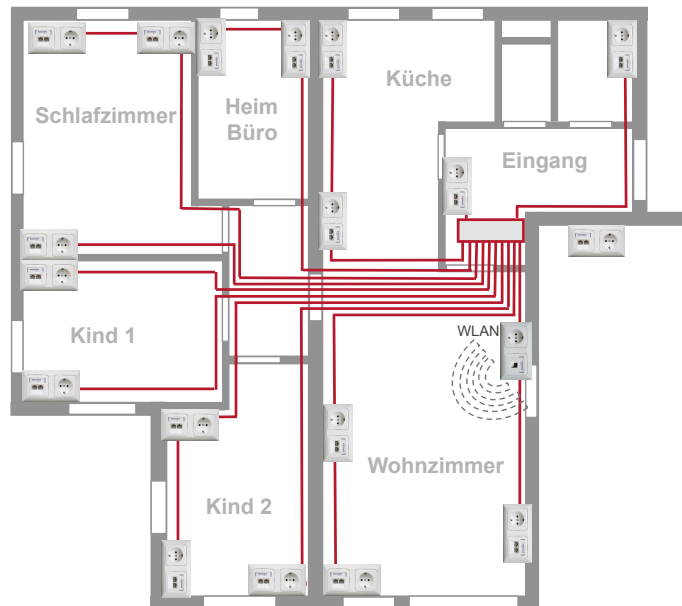

FTTH, xDSL, CableTV, Broadband (Internet, IP-TV ...)

Home Server  
Multi Room System

Multimedia, Audio-Video System

DVB Satellitenempfang

Smart Home und Home Automation

Ambient Assisted Living

Sicherheits- und Überwachungssysteme

Heute werden pro Zimmer zunehmend mehrere IP-vernetzte Geräte an unterschiedlichen Stellen betrieben. Um überall genügend Anschlüsse verfügbar zu haben, werden mehrere Datensteckdosen installiert bzw. die Verkabelung dafür vorgesehen. Das POF-Datenkabel (POF = Polymer

Optische Faser) wird z.B. gemeinsam mit der Elektroinstallation zu jeder wichtigen Schuko-Steckdose verlegt. So werden bis zu 80% Installationskosten gespart und trotzdem 10 bis 20 Netzwerkanschlüsse im Haus vorbereitet. Aktive Komponenten werden nach Bedarf integriert.

## Wie viel Bandbreite braucht ein zukunftsorientiertes Heimnetzwerk?

In einem modernen IP - Heimnetzwerk werden TV-Programme, aufgezeichnete Videofilme, Musik und Daten zur Heimsteuerung oft gleichzeitig übertragen. Damit die Übertragung störungsfrei und ohne Unterbrechungen funktioniert, muss im Netzwerk genügend Bandbreite

vorhanden sein. Heute gibt es die Möglichkeit der drahtlosen Übertragung (Wireless oder Powerline) und der verkabelten Übertragung, bzw. einer Kombination aus beiden. Die Vor- und Nachteile sind im folgenden Beispiel dargestellt:

### Sternförmige Verkabelung mit optischem Kabel

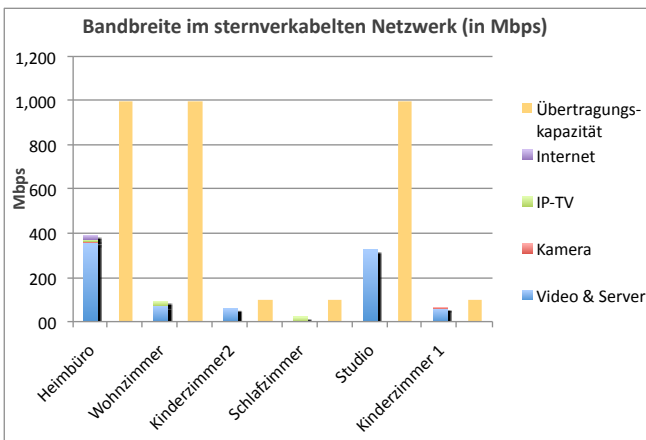

In einem Heimnetzwerk mit sternförmiger Verkabelung hat jeder Raum oder jede Steckdose die volle Bandbreite von z.B. mind. 100Mbps oder 1 Gbps zur Verfügung. Damit ist eine sichere Übertragung digitaler Video- und Audiodaten gewährleistet. Die Übertragung über Lichtwellenleiter verursacht zudem keine elektromagnetische Strahlung (EMS). In einem drahtlosen (Wireless) Heimnetzwerk teilen sich

### Drahtlose Übertragung (WLAN; Powerline)

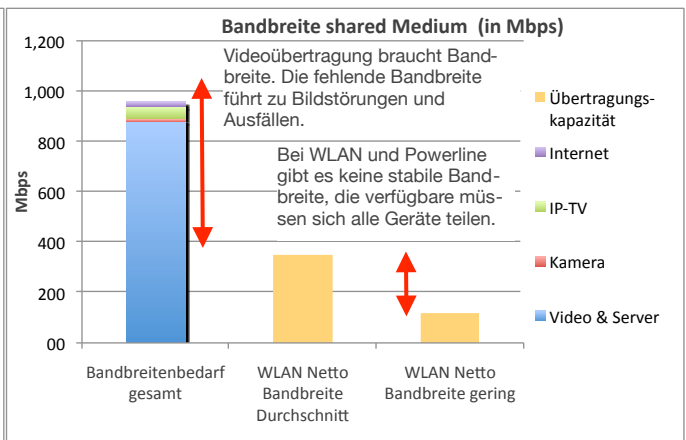

alle Geräte eine relativ begrenzte Bandbreite. Auf Grund der elektromagnetischen Störanfälligkeit dieser Systeme ändert sich die Bandbreite. Eine sichere Übertragung mehrerer hochwertiger Videoprogramme kann z.B. nicht garantiert werden. Die elektromagnetische Strahlung (EMS) ist meist relativ hoch. (2)

## Ein optisches POF - Netzwerk garantiert optimale Bandbreite und Netzwerkkapazität

# Der optische IP - Daten Backbone: optimale Übertragungsqualität und Zukunftssicherheit

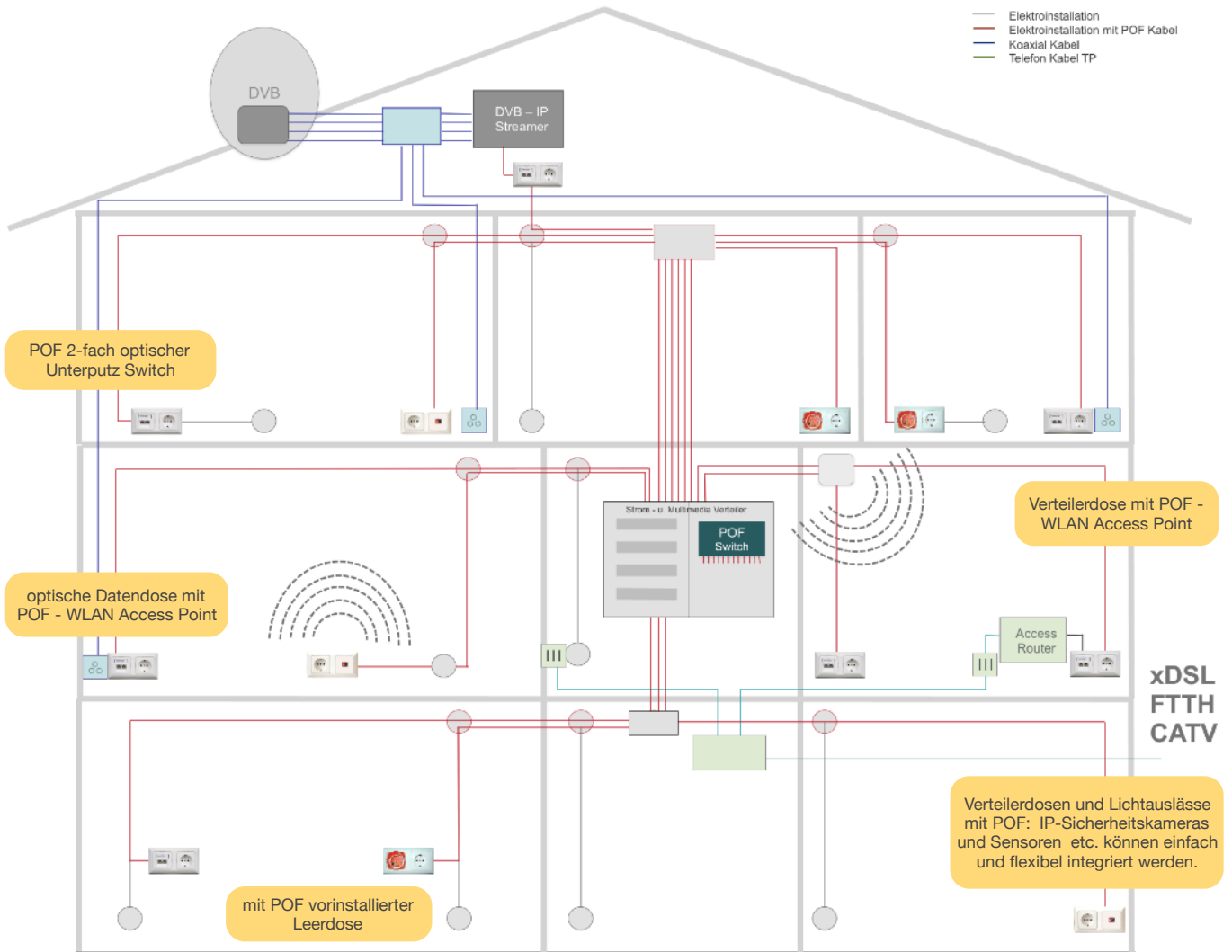

**Die zukunftsorientierte Installation eines Hauses** oder einer Wohnung mit einem optischen PoF Datenbackbone bietet ein Maximum an Integrationsmöglichkeit für unterschiedliche Geräte und Dienste. Über das IP-basierte Netzwerk werden Haussteuerung, Sicherheitsanwendungen, Multimediageräte und Services übertragen. Das mit der Elektroverdrahtung vorinstallierte optische Kabel

kann überall im Haus genutzt werden. Geräte können nach Bedarf ins Netzwerk integriert werden. Der Kunde bekommt das für ihn optimale Netzwerk. Er wählt den idealen Mix von in die Installation integrierten Wireless Access Points und fest verkabelten Anschlussdosen. Dadurch werden optimale Übertragungsqualität und maximale Zufriedenheit sichergestellt.

## Flexibler Einsatz: Der optische PoF Daten-Backbone bietet maximale Flexibilität

### MAXIMALE VERNETZUNG - MINIMALE ELEKTROMAGNETISCHE BELASTUNG

Die Vernetzung erfolgt nur über eine Verkabelung. Das kann eine Kombination von Cat5 -, Koaxial- und PoF Kabel sein.

- Im privaten Haushalt wird auf Wireless Technologie verzichtet.
- hohe energietechnische Effizienz
- keine elektromagnetische Strahlung
- eingeschränkte Mobilität für mobile Anwendungen und Geräte
- maximale Übertragungsqualität und Übertragungssicherheit

### OPTIMALE VERNETZUNG FESTER UND MOBILER GERÄTE UND SERVICES

Alle fest stehenden Geräte wie Fernseher, PC, Heim-Server, Video-Kamera, HiFi Stereo sind über das verkabelte Netzwerk angeschlossen.

Wireless Access-Points werden nur in bestimmten Räumen (z.B. Wohnzimmer, Küche, etc..) installiert. Sie sind schaltbar und ihre Leistung kann den persönlichen Anforderungen angepasst werden (minimale EMS für kurze Distanzen im Raum).

- optimierter Energieverbrauch des Netzwerkes, gute Mobilität
- minimierte elektromagnetische Belastung
- optimierte Übertragungssicherheit

### MAXIMALE MOBILITÄT UND WIRELESS VERSORGUNG

Nur festinstallierte Geräte sind an das verkabelte Netzwerk angeschlossen.

Der Großteil der Geräte wird über WLAN versorgt. Um die Qualität der Übertragung zu optimieren, wird pro Raum ein eigener WLAN-Access Point installiert.

- geringere energietechnische Effizienz
- kleine, mit geringer Sendeleistung arbeitende Access-Points pro Raum ergeben minimierte elektromagnetische Belastung
- eingeschränkte Übertragungssicherheit, typisch für WLAN

## Das optische Heim-Netzwerk - Vorteile

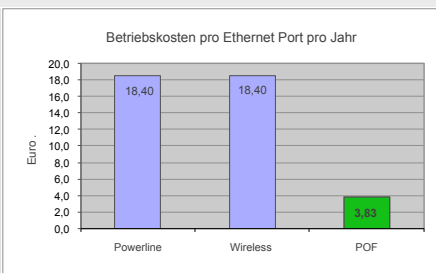
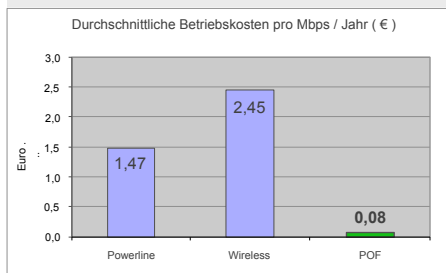

### Geringer Energieverbrauch ...

des Netzwerkes durch die optische Datenübertragung über POF. Daten werden ohne äußere Störeinflüsse über Licht übertragen. Drahtlose Systeme wie WLAN oder Powerline verbrauchen viel Energie nur um eine stabile Verbindung aufrechtzuerhalten.

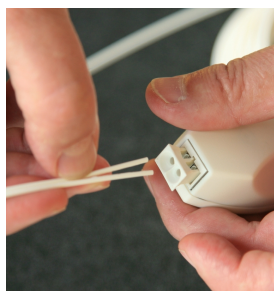
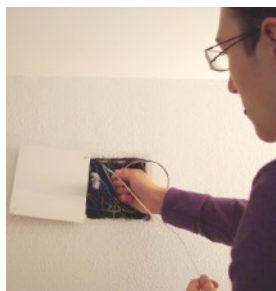

### Nachrüstung und Selbstinstallation

POF eignet sich optimal für die Nachrüstung über die bestehende Elektroinstallation. Kein Bohren, kein Stemmen und damit kein Schmutz.

Für die Selbstinstallation erfolgt die Verlegung hinter Fußleisten oder auch unter dem Teppich, einfach, schnell und zukunftssicher.



### Das optimale Netzwerk im Neubau ...

wird durch die gemeinsame Installation der POF Kabel mit der Elektroinstallation errichtet. Dadurch ist das optische Datenkabel überall im Haus vorhanden. Neue Geräte und Dienste können einfach und flexibel nachgerüstet werden. Sicher und schnell.



### POF Netzwerk Produkte ...

gibt es von einfachen Punkt zu Punkt Verbindungen bis zu kompletten optischen LAN Netzwerken für Büro oder Heim. POF Ethernet Switches, Medienkonverter, Datendosen und WLAN - Access Points, sowie unterschiedliche Verkabelungslösungen, ermöglichen eine kostengünstige und zukunftssichere Netzwerkinstallation.

Foto:Fränkische Rohrwerke



### Mehr Netzwerkanschlüsse ...

für zunehmend mehr netzwerkfähige Geräte und Systeme. Homefibre Netzwerkkomponenten können sauber in die Elektroinstallation integriert werden. Ein POF Kabel ist an jeder Steck- und Verteilerdose vorinstalliert. Das bietet höhere Sicherheit, mehr Komfort und schöneres Wohnen.

**homefibre**

homefibre digital network gmbh

9800 Spittal a.d.Drau - Fratresstrasse 20

Österreich

Web: [www.homefibre.at](http://www.homefibre.at) - Webshop: [www.homefibre24.at](http://www.homefibre24.at)

E-Mail: [welcome@homefibre.at](mailto:welcome@homefibre.at)

Tel: +43 4762 35391 - Fax: +43 4762 42780